

Zrcátko s vestavěným monitorem 4,3" s vestavěným 2,4 GHz WiFi přijímačem



OBSAH BALENÍ

Balení obsahuje následující položky:

01 Zrcátko s monitorem
02 Připojovací kabeláž
03 Bezdrátový vysílač

04 Návod k použití
05 Kryt vodičů

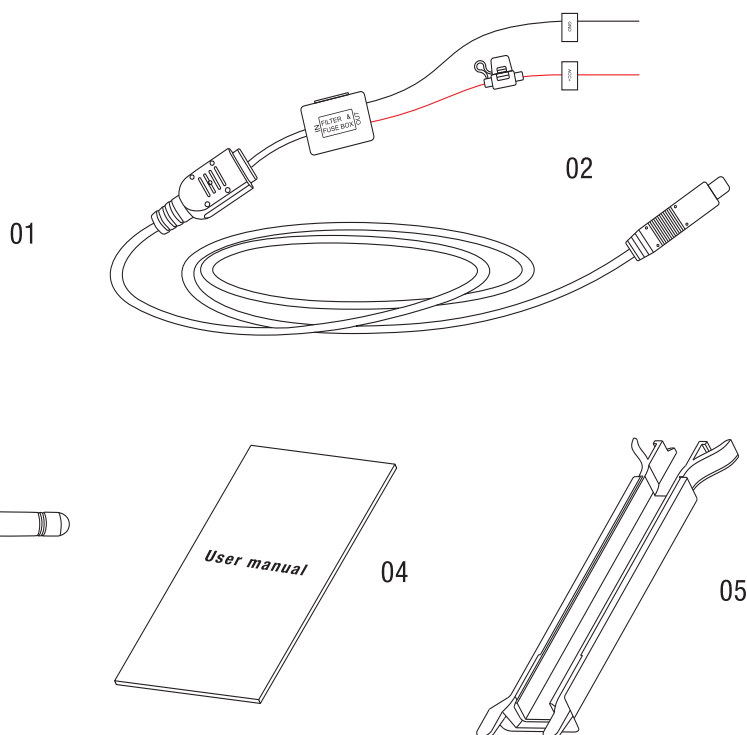

Před započítím instalace, zkontrolujte, prosím, obsah balení. Pokud některá položka chybí nebo je poškozena, kontaktujte, prosím, svého dodavatele.

VLASTNOSTI

- 2,4 GHz bezdrátový digitální spolehlivý přenos signálu
- 4,3" ysoce jasný monitor s automatickým nastavením jasu
- Vysoký jas 1000cd/m²
- Vysoká odolnost proti rušení od WiFi, Bluetooth atd.
- Dosah bezdrátového přenosu $\geq 100\text{m}$
- Kvalita obrazu: 30 f/s, 480*272
- Extrémně krátké zpoždění video signálu (max. 120ms)
- Automatické zapnutí po zařazení zpátečky

UMÍSTĚNÍ VYSÍLAČE

Doporučujeme instalovat vysílač v blízkosti zadních světel na libovolné straně vozidla.

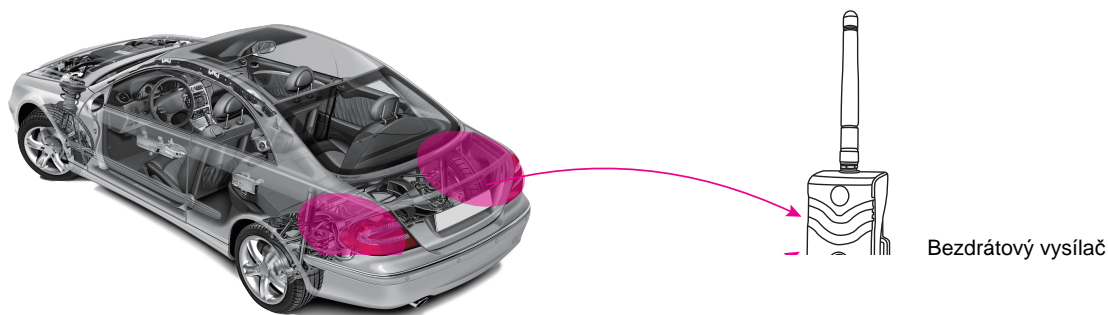

INSTALACE MONITORU

Demontujte původní zrcátko

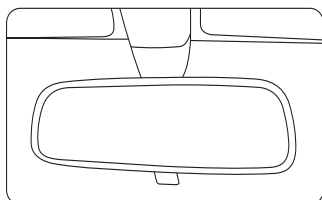

Původní zrcátko automobilu

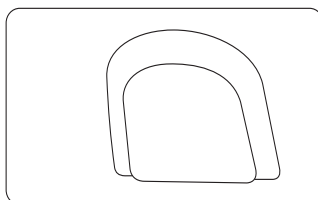

Patka na skle automobilu

Každé vozidlo má jinou patku pro uchycení zrcátka v závislosti na značce a typu vozu. Existují různé metody pro sejmutí zrcátka z patky. V žádném případě nepoužívejte při snímání zrcátka z patky hrubou sílu. Výrobce odmítá odpovědnost za jakékoli škody způsobené demontáží nebo montáží zrcátka.

Instalujte zrcátko na původní patku

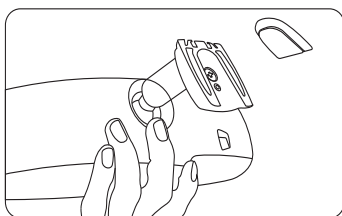

Sejměte původní zrcátko z patky

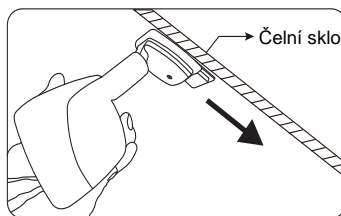

Nasaďte nové zrcátko s monitorem

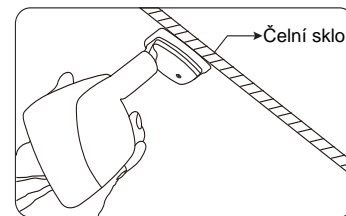

Ujistěte se, zda je zrcátko zasunuto až na doraz

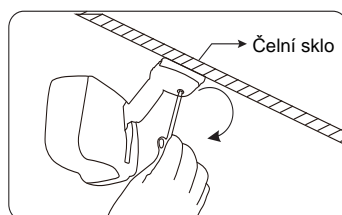

Zajistěte zrcátko dotažením šroubku silou cca 0,8 - 1,3 Nm

Pozn: Při montáži nikdy nepoužívejte přílišnou sílu. Výrobce nenese odpovědnost za prasknutí čelního skla. Pokud si nejste jisti jak zrcátko sejmout/nainstalovat, vyhledejte pomoc odborného servisu.

POZOR!

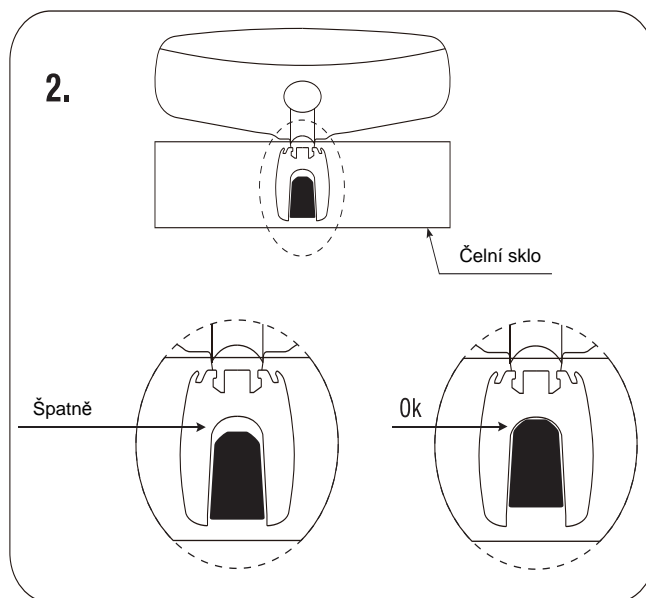
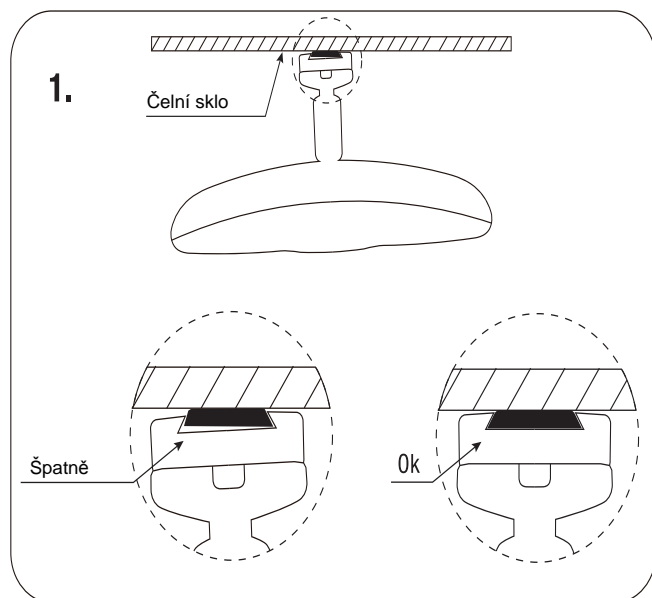

ZAPOJENÍ

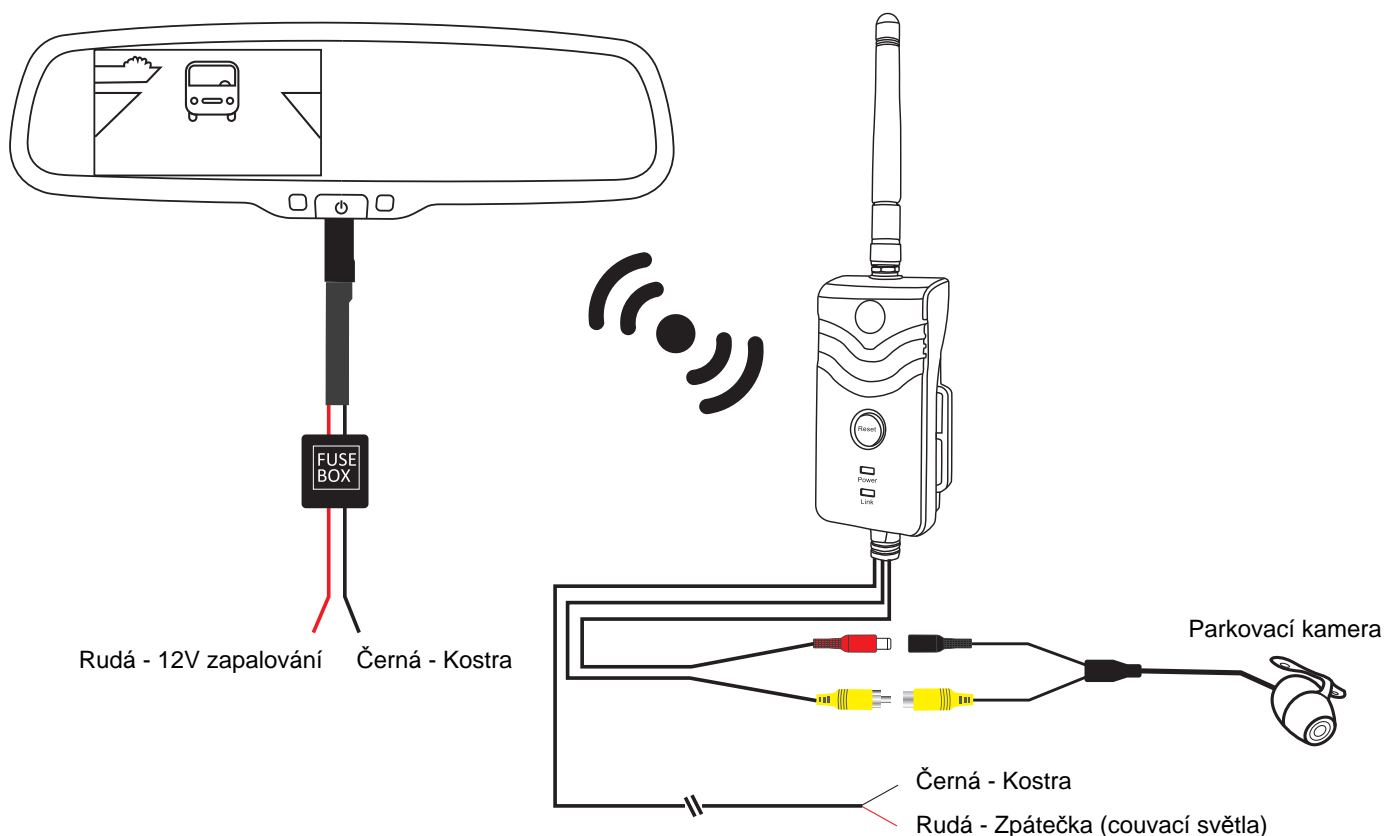

ZOBRAZENÍ OBRAZU ZADNÍ KAMERY

Pokud je zařazena zpátečka, monitor automaticky zobrazí obraz z parkovací kamery.

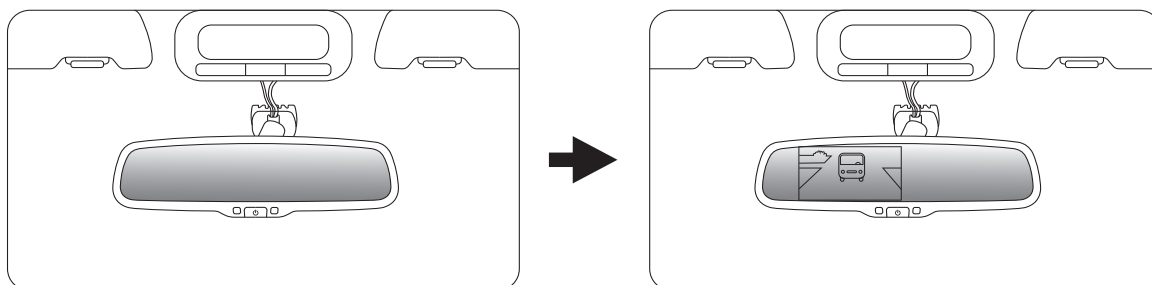

AUTOMATICKÉ NASTAVENÍ JASU



Jas monitoru je závislý na okolním osvětlení, z toho důvodu poskytuje vždy obraz s optimálním jasem.

SLABÉ SVĚTLO Pokud je okolní osvětlení slabé, monitor automaticky sníží jas, aby neoslňoval.

SILNÉ SVĚTLO Pokud je okolní osvětlení silné, monitor automaticky zvýší jas, aby byl obraz dobře viditelný.

ŘEŠENÍ PROBLÉMŮ

Není spojení mezi zrcátkem a vysílačem.

1. Krátce stiskněte tlačítko  na zrcátku aby se rozsvítil displej, potom stiskněte a podržte tlačítko  na dobu 3-5s. Ikona párování se zobrazí na obrazovce. (viz obrázek dole).

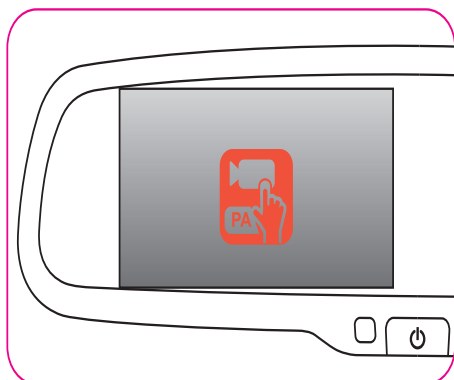

2. Krátce stiskněte tlačítko "Reset" na vysílači.



Jakmile je párování úspěšné, zrcátko se automaticky restartuje a zobrazí obraz.

* Některé obrázky a informace se mohou, v důsledku neustálého vývoje, lišit od skutečnosti.