

IGNI-GEN Návod k instalaci a obsluze

obj.číslo: 2 40 005

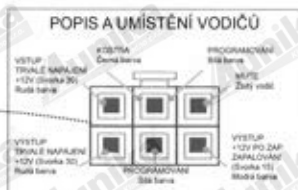
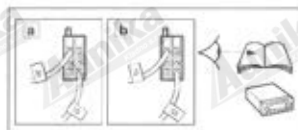
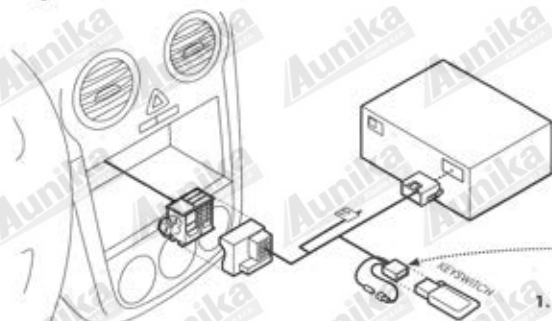

Najděte vhodné místo v interiéru automobilu tak, aby jednotka a přípojovací konektor byl přístupný pro případné přeprogramování nebo výměnu. Postupujte následovně:

1. Nainstalujte kabelový svazek
2. Spojte dvě bílé svorky v kabeláži
3. Připojte jednotku ke kabeláži a nastartujte motor na 10 sekund
4. Počkejte, až se rozsvítí červená LED na desce řídicí jednotky
5. Po rozsvícení LED diody vypněte motor na 10 sekund
6. Při vypnutém motoru počkejte 10 sekund, až zabliká červená LED dioda a odpojte 2 bílé svorky.
7. V tomto okamžiku se hlavní jednotka IGNI-GEN sama nakonfigurovala v elektrickém systému vozidla.

Před opětovnou instalací demontovaných dílů proveďte závěrečnou kontrolu funkce měřicím přístrojem.

Vypněte motor, během několika sekund bude měřicí přístroj ukazovat odpojení napájení. Jakmile zkontrolujete, že vše funguje správným způsobem, zkuste znovu (s připojeným měřicím přístrojem k jednotce IGNI-GEN zapnout/vypnout 2/3krát různé příslušenství, jako jsou tlumená hlavní světla, klimatizace atd.

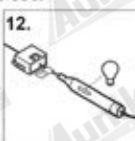
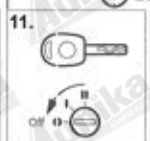
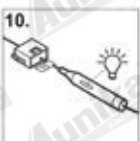
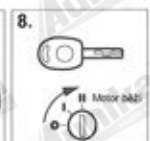
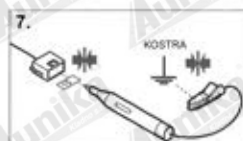
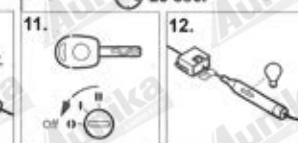
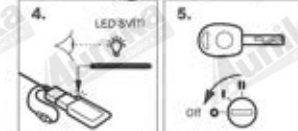
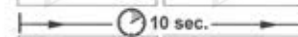

HANDS FREE MUTE

V kabelovém svazku IGNI-GEN je žlutý vodič. Pokud tento vodič připojíte k MUTE vodiči, například k Hands-free sady, napájení 12V na tomto vodiči je aktivní i po vypnutí klíče zapalování. To znamená: telefonního hovor bude aktivní, i když vypnete motor vozu, a můžete pokračovat v hovoru prostřednictvím hands free sady.

