

CALEARO



MP3 RADIO

ES6180BT

NÁVOD K POUŽITÍ

Bezpečnostní opatření

POZOR

Zastavte vozidlo před manipulací s jednotkou.

Důležité:

- ★ Abyste předešli zkratu, nikdy nevkládejte kovové předměty (jako mince nebo kovové nástroje) do přístroje.
- ★ **Upozornění:** Hlasitost nastavte na rozumnou úroveň. Poslech na příliš vysokou hlasitost může ohrozit Vaše zdraví nebo způsobit nehodu.
- ★ **Kondenzace:** Za určitých klimatických podmínek může dojít ke kondenzaci vlhkosti uvnitř přístroje a k zamžení čočky laseru. Přístroj pak nečte disky. Vyjměte CD a vyčkejte.
- ★
a mohou se lišit od skutečnosti.

- ★ Pokud se během instalace vyskytnou nějaké problémy, kontaktujte svého prodejce.
- ★ Pokud k přístroji dokupujete/připojujete další příslušenství ověřte u svého prodejce jeho dostupnost a funkcionálnitu ve Vaší oblasti.

Údržba

Čištění přístroje: panel přístroje otírejte pouze suchým měkkým hadříkem. Jiný způsob čištění může vést k poškození přístroje nebo ke zhoršení čitelnosti displeje.

Čištění kontaktů: v případě znečištění kontaktů přístroje nebo čelního panelu vyčistěte kontakty bavlněným tampónem.

Příprava

Odejmutí/nasazení čelního panelu

Nasazení

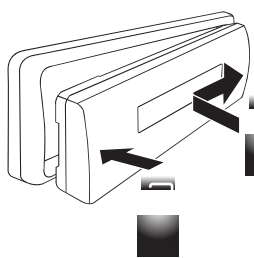

Odejmutí

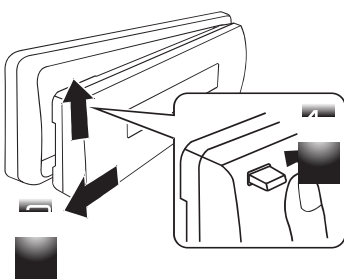

- ★ Nevystavujte čelní panel přímému slunečnímu záření, silným zdrojům tepla a vlhkosti. Chraňte panel před prachem a vniknutím vody.
- ★ Panel po odejmutí ponechávejte na bezpečném a suchém místě.
- ★ Chraňte panel před pádem a jinými nárazy.

Jak resetovat přístroj

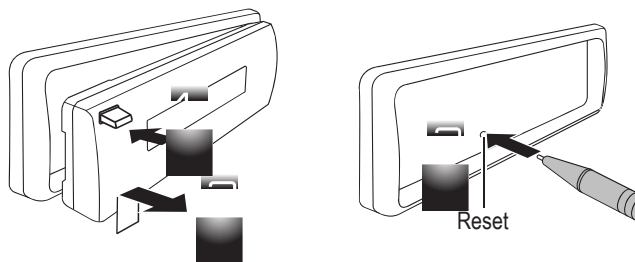

- ★ Pokud přístroj nepracuje správně, stiskněte tlačítko RESET.
- ★ Nastavení přístroje se vrátí na tovární hodnoty.

Obsah balení:

Zkontrolujte obsah balení:

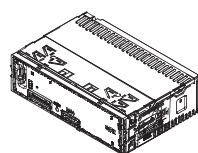

Hlavní jednotka
(s kovovým rámečkem)

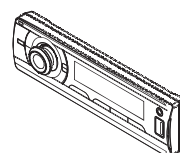

Čelní panel

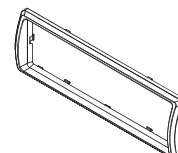

Rámeček

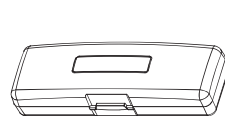

Pouzdro na čelní panel

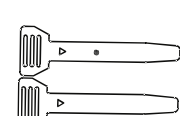

Vidličky pro demontáž
(2 ks)



Návod k použití

Instalace / Připojení

Základní pokyny

- 1 Vyměňte klíč zapalování a odpojte záporný pól baterie. Respektujte pokyny výrobce vozu.
- 2 Zapojte všechny potřebné vodiče.
- 3 Instalujte jednotku do vozu.
- 4 Připojte zpět záporný pól baterie.
- 5 Provedte RESET přístroje.

Varování

- ★ Přístroj může být instalován pouze do vozidel s palubním napětím 12V a ukostřeným záporným pólem.
- ★ Pokud připojíte některý z napájecích vodičů na kostru vozu, může dojít ke zkratu a poškození systému vozu nebo k požáru. Tyto vodiče musí být vždy jištěny pojistkami.
- ★ Před zahájením instalace odpojte záporný pól baterie. Provedte instalaci, ověřte správnost zapojení a připojte záporný pól zpět.
- ★ Izolujte všechny nepřipojené vodiče pomocí izolační pásky nebo jiným vhodným způsobem aby nemohlo dojít ke zkratu těchto vodičů.
- ★ Ujistěte se, že kostra jednotky je připojena na kostru vozidla.
- ★ I v případě, že napájení není zapnuté, může zkrat reproduktorových vodičů aktivovat funkci ochrany koncového stupně. Ověřte tedy připojení reproduktorů.

Upozornění

- ★ Pokud Vaše vozidlo není vybaveno svorkou ACC, připojte rudý vodič na svorku zapalování. Připojení tohoto vodiče na trvalé napájecí napětí by mohlo vést k vybití, případně až k poškození akumulátoru vozu.
- ★ Instalujte rádio do 2DIN slotu pro autorádio. Ujistěte se, že rámeček nebo okraje otvoru neblokují čelní panel.
- ★ Bezprostředně po instalaci zkontrolujte, zda všechny systémy vozu (stěrače, výstražná světla, kontroly...) pracují bezchybně.
- ★ Jednotku instalujte pod úhlem maximálně 30°.
- ★ V případě přepálení pojistky nejprve zkontrolujte, zda se příslušné vodiče někde nedotýkají. Poté vyměňte pojistku za novou stejné hodnoty.
- ★ Reproduktorové vodiče musí být připojeny na odpovídající vodiče reproduktorů. Nesprávné připojení těchto vodičů (např. připojení vodiče „-“ na kostru vozidla může vést k poškození přístroje.
- ★ Pokud je vozidlo vybaveno jen dvěma reproduktory připojte vždy jen Výstup pro přední nebo jen pro zadní reproduktory. Nikdy nemíchejte např. jeden přední a jeden zadní.
- ★ Montáž svěřte odbornému servisu.
Montáž a instalace tohoto přístroje vyžaduje dovednosti a zkušenosti. Pokud se během instalace vyskytnou jakékoli problémy, kontaktujte svého prodejce.

Wiring Connection

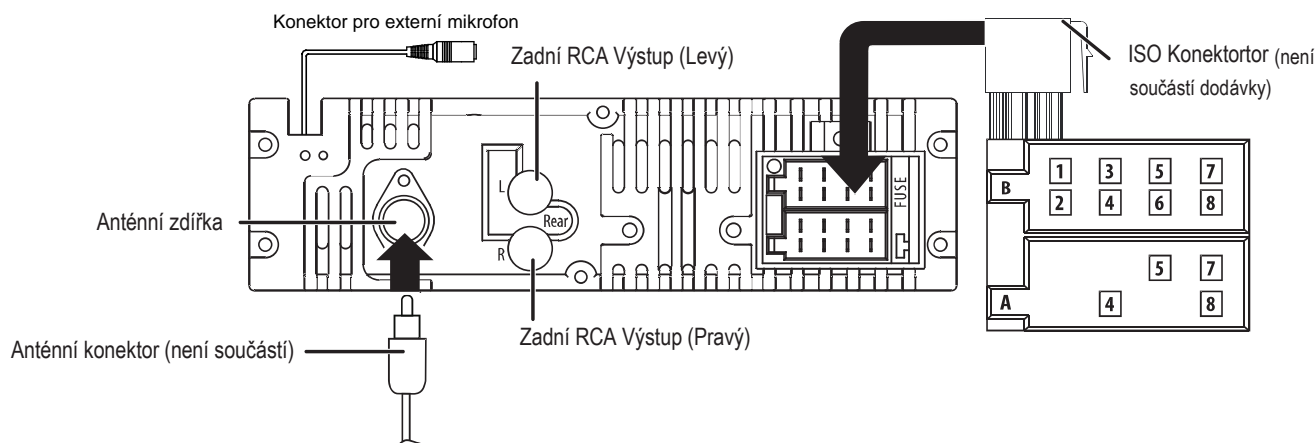

Zapojení ISO konektoru

Pin	Barva a funkce	Pin	Barva a funkce	Reproduktor
A4	Žlutá Baterie(+ 12V)	B1/B2	Fial. ⊕ / Fial./Černá ⊖	Pravý zadní
A5	Modrá Výstup pro ovládání zesilovače nebo I motorové antény. (12V 150mA max)	B3/B4	Šedá ⊕ / Šedo/Černá ⊖	Pravý přední
A7	Rudá Zapalování (+15 (ACC))	B5/B6	Bílá ⊕ / Bílo/Černá ⊖	Levý přední
A8	Černá Kostra	B7/B8	Zelená ⊕ / Zel./Černá ⊖	Levý zadní

Instalace jednotky

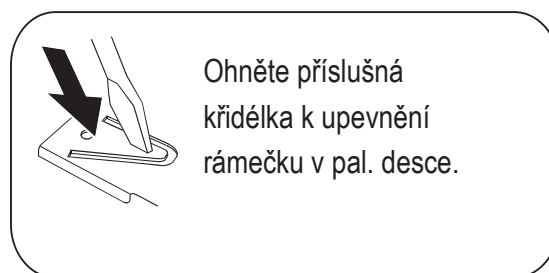
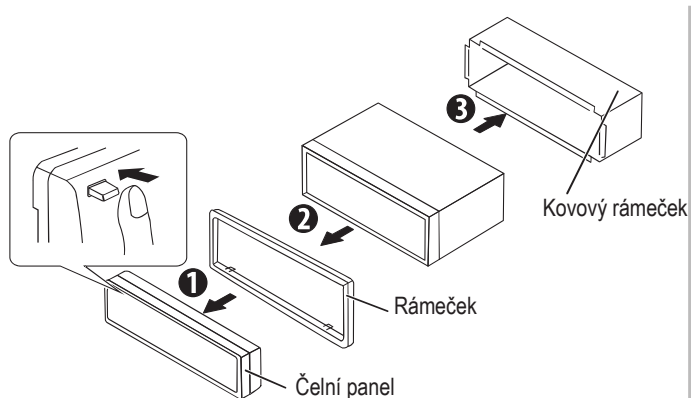

Před nasazením rámečku se ujistěte zda jsou západky otočeny správným směrem.
(Širší na spodní straně)

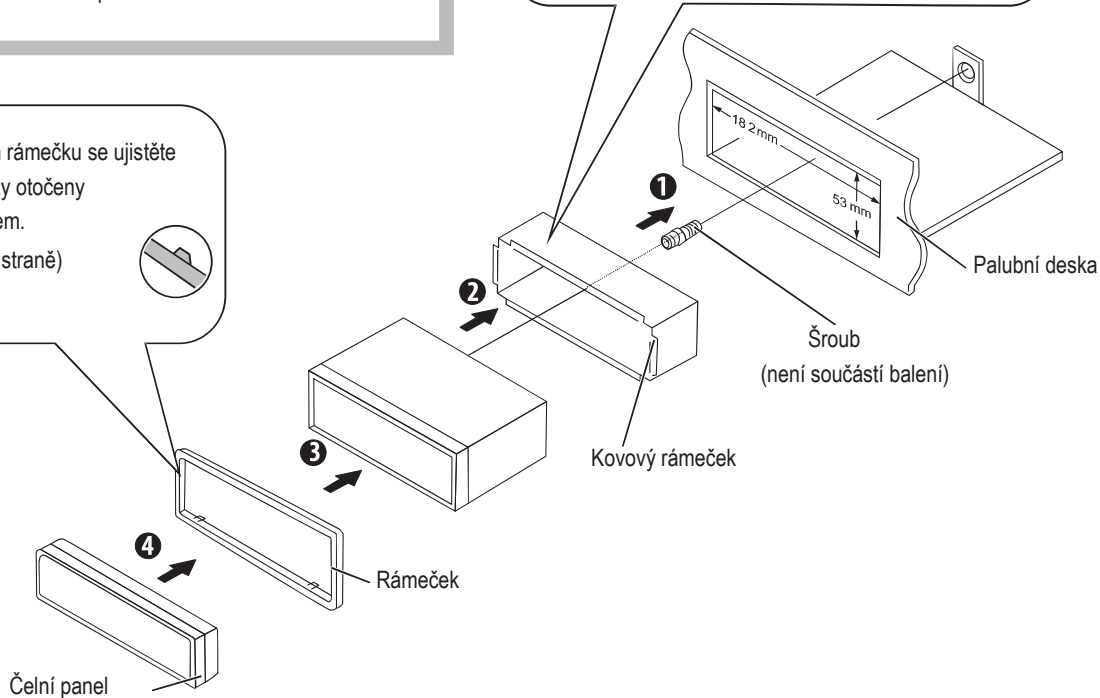

Demontáž jednotky



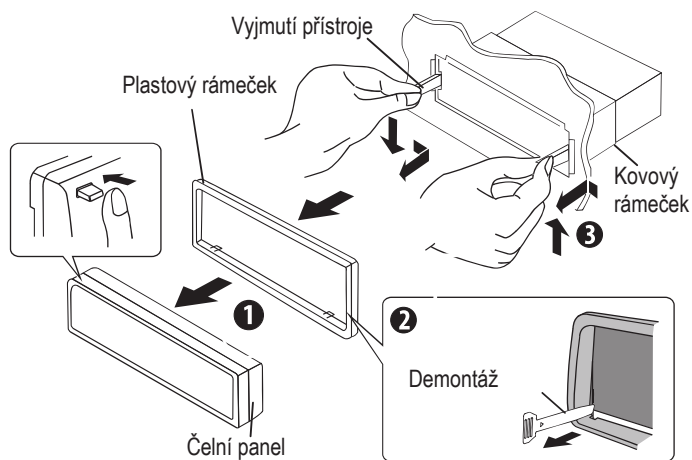



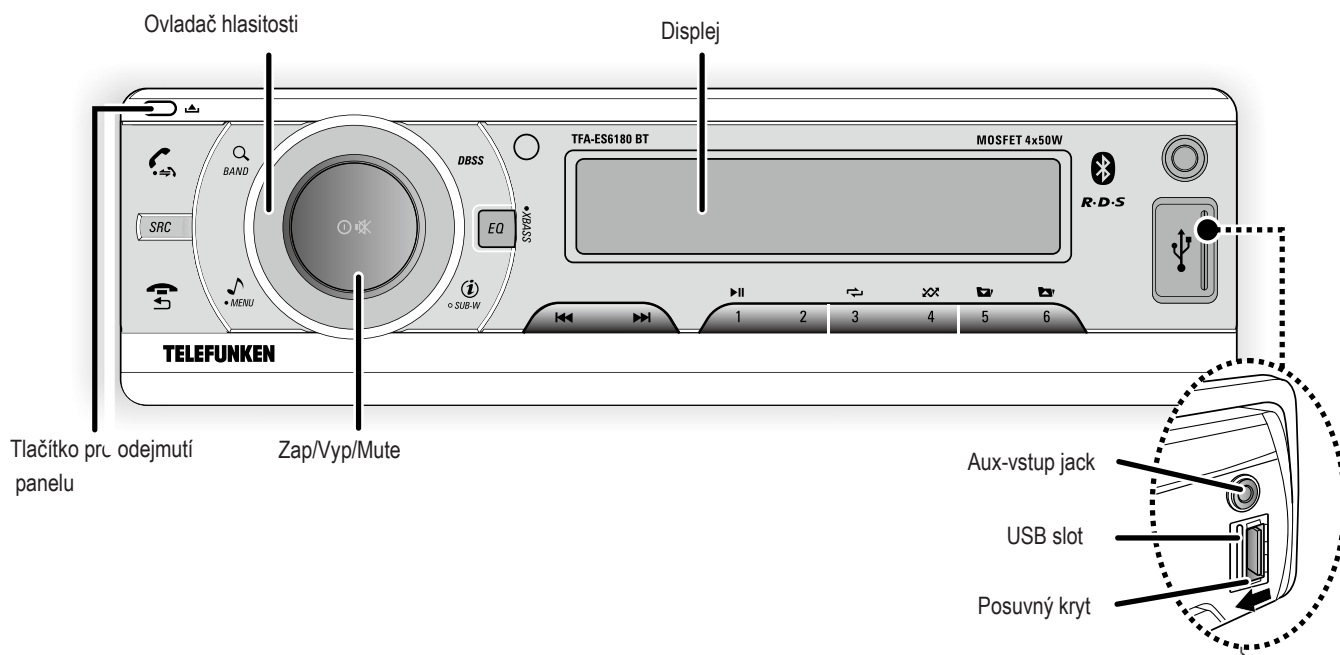

1. Odejměte čelní panel.
2. Sejměte plastový rámeček (viz obrázek 2.)
3. Vložte vidličky na vyjmutí přístroje do otvoru na obou stranách přístroje a přístroj vysuňte s kovového rámečku.





Základní funkce



Funkce tlačítek...

Přístroj	Základní funkce
SRC	Volba zdroje signálu (Radio, USB, SD nebo přídavný vstup (AUX), pokud je přístroj v zapnutém stavu).
Ovladač hlasitosti	Otáčením zvyšuje resp. snižuje hlasitost. Volba položky.
 Zap/Vyp/Mute	<ul style="list-style-type: none"> Umlčení (MUTE). Zapnutí přístroje. Podržením vypnutí přístroje. Potvrzení volby.
 BAND	<ul style="list-style-type: none"> Volba vlnového rozsahu (FM1/ FM2/ FM3) nebo AM1 (MW1) / AM2 (MW2) . Během přehrávání médií zobrazí informace o přehrávání. Stiskněte a podržte pro automatické vyhledání a uložení stanic.
	Přehrávání/Pauza pro USB/SD.
	<ul style="list-style-type: none"> Při přehrávání rádia ladění stanic dolů/nahoru, podržením přepne na manuální ladění. Při přehrávání médií přechod na předchozí/následující stopu/soubor, podržením rychlý posun.
 MENU	Stiskněte pro nastavení zvuku, stiskněte a podržte pro vstup do menu nastavení přístroje.
DBSS	Zapnutí/vypnutí funkce dynamických basů (DBSS).
 SUB-W	<ul style="list-style-type: none"> Stiskněte pro zobrazení hodin. Při poslechu rádia pro zobrazení RDS informací. Při poslechu médií pro zobrazení informací o přehrávání.
EQ	Stiskněte pro nastavení ekvalizéru.
XBASS	Zapíná / vypíná funkci zdůraznění basů (XBAS).
	Přijmout hovor, během hovoru podržením hovor do telefonu.
	Návrat k předchozí položce.

Nastavení

1. Stiskněte  **MENU** pro aktivaci režimu nastavení zvuku, stiskněte a podržte pro aktivaci režimu nastavení přístroje.
2. Stiskněte  **MENU** opakovaně pro volbu položky, kterou chcete nastavit.
3. Otáčením kolečka hlasitosti nastavte požadovanou hodnotu/ funkci.

[AUDIO MENU]...

Item	Selectable Setting
BASS ADJUST	
BASS LEVEL	Basy: -7 až +7.
TREBLE ADJUST	
TREBLE LEVEL	Výšky: -7 až +7.
BALANCE	Stereo váha: 10R (vše vpravo) až 10L (vše vlevo).
FADER	Předo-zadní vyvážení: 10R (vše vzadu) až 10F (vše vpředu).

[MENU]...

Item	Selectable Setting
CLOCK	
CLOCK SET	Nastavení hodin a minut
CLOCK FORMAT	Volba formátu času 12H nebo 24H
BEEP TONE	Zapnutí/vypnutí akustické indikace (pípání)

Poslech Rádia

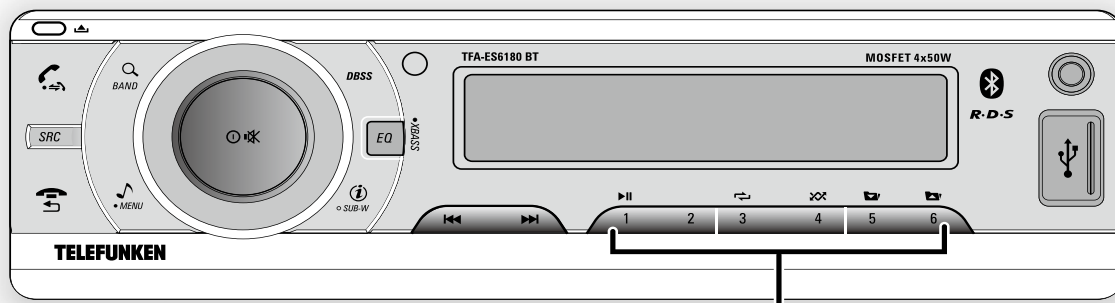

- Stiskněte na cca 2s pro uložení aktuální stanice.
- Stiskněte krátce pro vyvolání stanice z paměti.

- 1 Stiskněte **BAND** opakovaně pro volbu vlnového rozsahu FM1, FM2, FM3, Am1, AM2.
- 2 Stiskněte **◀▶** pro ladění stanic směrem dolů/nahoru.

Nastavení [MENU]

Během poslechu rádia...

- 1 Stiskněte a podržte **MENU** pro vstup do nabídky nastavení [MENU].
- 2 Stiskněte **MENU** opakovaně pro výběr položky, kterou chcete nastavit.
- 3 Otáčením kolečka hlasitosti nastavte hodnotu / funkci.

Položka	Možnosti nastavení
PTY (Program Type)	Tlačítkem PTY potvrďte funkci PTY (typ pořadu) a otáčením kolečka hlasitosti zvolte požadovaný typ programu (stanice). Dostupné typy programů: POP M; ROCK M; EASY M; LIGHT M; CLASSICS; OTHER M; JAZZ M; COUNTRY; NATION M; OLDIES M; FOLK M; A-TEST; ALARM; NEWS; AFFAIRS; INFO; SPORT; EDUCATE; DRAMA; CULTURE; SCIENCE; VARIED; WEATHER; FINANCE; CHILDREN; SOCIAL; RELIGION; PHONE IN; TRAVEL; LEISURE; DOCUMENT
AF (Alternativní frekvence)	<ul style="list-style-type: none"> ■ ON: Jednotka vyhledává automaticky jiné silnější vysílače, které vysílají stejný program a automaticky na ně přeladí. ■ OFF: Funkce automatického přepínání frekvencí je neaktivní.
TA (Dopravní hlášení)	<ul style="list-style-type: none"> ■ ON: Je-li během poslechu jiného zdroje signálu aktivní dopravní hlášení, přístroj přepne do režimu tuner a umožní tak poslech dopravního hlášení. Po jeho skončení automaticky přepne zpět na původní zdroj signálu. ■ OFF: Funkce dopravního hlášení je neaktivní.
LOC	Sníží citlivost přijmu pro vyhledávání pouze nejsilnějších stanic. <ul style="list-style-type: none"> ■ ON: Vyhledává pouze stanice se silným signálem. ■ OFF: Vyhledává i stanice se slabším signálem.
STORE	Stiskněte PT pro aktivaci režimu automatického uložení stanic, 6 nejsilnějších stanic bude uloženo do předvoleb v aktuálním vlnovém rozsahu (FM1, FM2, FM3 (1-6), AM1, AM2).

Přehrávání z USB/SD karet

Tlačítko pro odejmutí panelu ■ Volba stopy/souboru.
 ■ Podržte pro rychlý posun vpřed/vzad.

Podržte pro opakování jedné stopy,
 Stiskněte znovu pro opakování složky. USB zásuvka

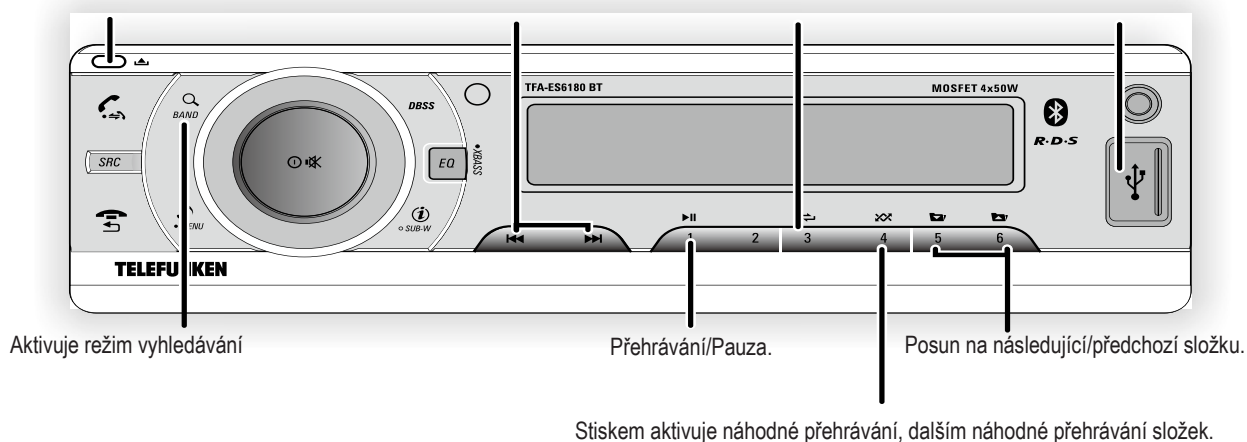

Stiskem aktivuje náhodné přehrávání, dalším náhodné přehrávání složek.

Přehrávání z USB zařízení

1. Otevřete kryt označený .
2. Vložte USB zařízení do USB zásuvky. Přehrávání bude zahájeno automaticky.

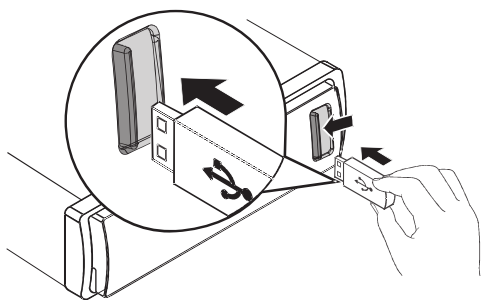

Přehrávání z SD paměťových karet

1. Stiskněte tlačítko pro uvolnění čelního panelu .
2. Sejměte čelní panel.
3. Vložte SD kartu do slotu.
4. Nasadte čelní panel, přehrávání bude zahájeno automaticky.

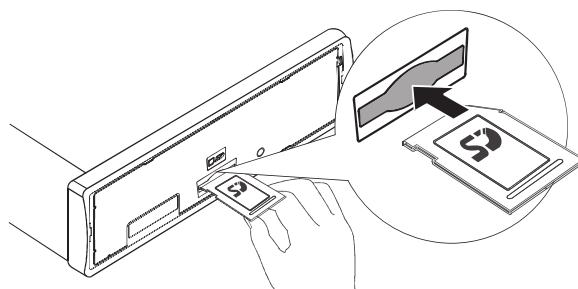

Poslech dalších zdrojů signálu

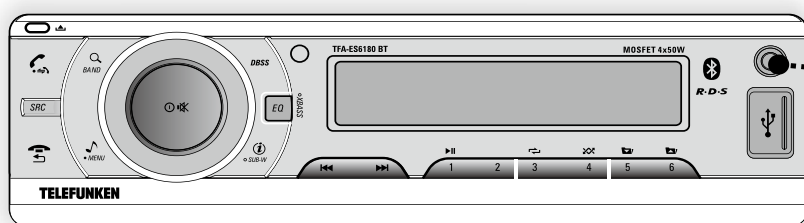

1. Stiskněte tlačítko **SRC** a přepněte do režimu AUX-IN.
2. Zapněte přehrávání na připojeném zařízení.

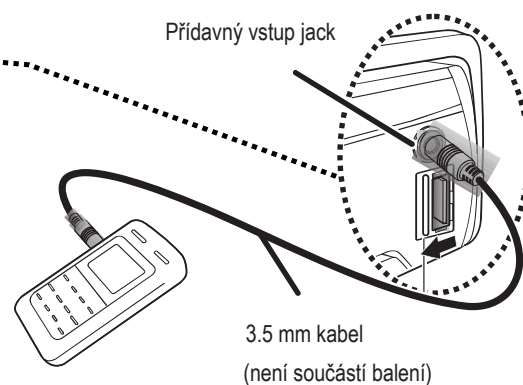

Funkce Bluetooth handsfree

- Stiskněte pro příjem hovoru nebo vytočení.
- Stiskněte a podržte pro převedení hovoru do telefonu.

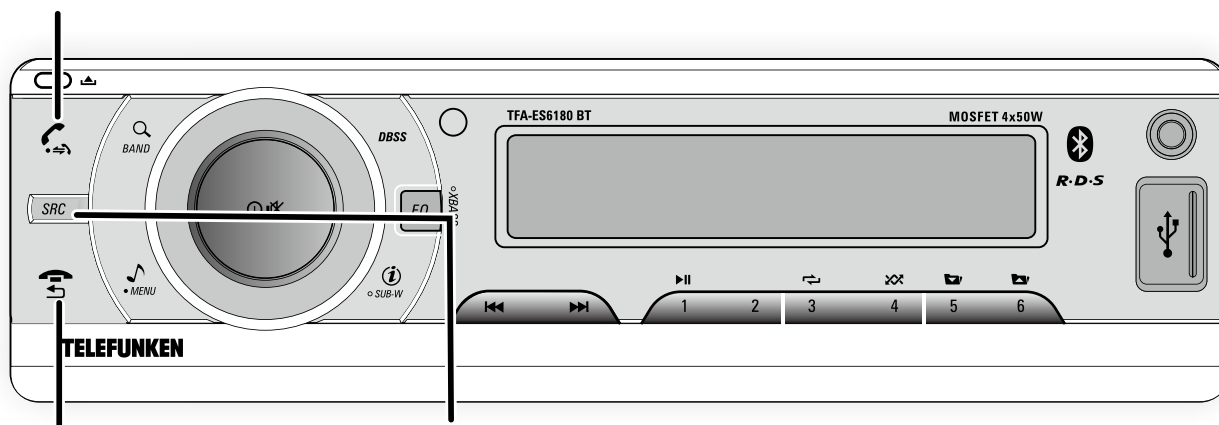

Stiskněte pro odmítnutí/ukončení hovoru

Stiskněte pro přepnutí do režimu Audio BT

Pomocí tohoto přístroje můžete přijmout hovor z připojeného telefonu. Pomocí Bluetooth přenosu můžete rovněž poslouchat hudbu z telefonu.

Začínáme

Než začnete BT zařízení používat nejprve jej musíte spárovat s přístrojem. Párování se provádí jen jednou.

Párování BT zařízení

1. Zapněte funkci Bluetooth ve vašem telefonu
2. Pomocí telefonu vyhledejte okolní BT zařízení
3. Za seznamu vyberte "CALEARO"
4. Zadejte heslo "0000".
5. **Nápis [Paired]** (Spárováno) se zobrazí na displeji a Bluetooth zařízení je nyní připojeno k přístroji.

Odpojení Bluetooth zařízení

1. Stiskněte a podržte **MENU** pro vstup do [MENU].
2. Jakmile se zobrazí [DIS-CON **┐**], stiskněte tlačítko **☎** pro odpojení.

Opětovné připojení Bluetooth zařízení

1. Stiskněte a podržte **MENU** pro vstup do [MENU].
2. Jakmile se zobrazí [RE-CON...], stiskněte tlačítko **☎** pro opětovné připojení.

Uskutečnění hovoru

Telefonní číslo lze vytočit z vašeho mobilního telefonu.

1. Použijte telefon pro volbu a vytočení čísla.
2. Jakmile je volba dokončena, zobrazí se nápis [CALLING]

Vytočení posledního čísla

1. Stiskněte tlačítko **☎** na čelním panelu.
2. Stiskněte **☎**, dokud se nezobrazí [CALLING]. Přístroj začne vytáčet poslední volané číslo.

Pozn:

Pro uskutečnění hovoru musí být Bluetooth spojení s mobilním telefonem aktivní.

Příjem hovoru

1. Během příchozího hovoru je zobrazeno telefonní číslo volajícího nebo nápis [PHONE IN].
2. Stiskněte tlačítko **☎** pro příjem hovoru.
3. Stiskněte tlačítko **☎** pro ukončení nebo odmítnutí hovoru.

Přepnutí hovoru do telefonu

Během hovoru můžete přepnout zvuk z reproduktorů vozidla do telefonu. Během hovoru stiskněte tlačítko **☎**.

Bluetooth přehrávání hudby A2DP

Pokud připojené Bluetooth zařízení podporuje profil A2DP, můžete pomocí přístroje ES6180BT poslouchat hudbu uloženou v telefonu. Pokud navíc telefon podporuje profil ovládání (AVRCP), můžete použít ovládací prvky přístroje k ovládání přehrávání hudby.

1. Stiskněte opakovaně **SRC** pro volbu [BT AUDIO].
2. Stiskněte **▶||** pro zahájení přehrávání nebo pauzu.
3. Pro přesun na předchozí resp. následující skladbu použijte tlačítka **◀◀/▶▶**.

Technické údaje

Obecné

Napájecí napětí: 12V DC (10.5 - 14.4V), ukostřený záporný pól

Jistění: 15A

Impedance reproduktorů: 4 - 8Ω

Úroveň linkového vstupu: 500mV

Audio

Maximální výstupní výkon: Mosfet 50W x 4

Trvalý výstupní výkon: 22W x 4RMS

Úroveň linkových výstupů: 2.5V or 5V

FM tuner

Frekvenční rozsah: 87.5 - 108MHz

Citlivost: lepší než 15dB při S/N 30dB

AM tuner

Frekvenční rozsah: 522 - 1620KHz

Citlivost: Lepší než 45dB při S/N 26dB

USB

USB zařízení: USB 1.1 & 2.0 kompatibilní

Paměťové karty

Podporované typy karet: SD/SDHC

Formáty zvukových souborů

- USB nebo SD alokační tabulka souborů: FAT16, FAT32
- MP3/WMA bitová rychlost: 32 – 320kb/s a proměnná
- MP3 vzorkovací frekvence: 8 - 48kHz
- WMA vzorkovací frekvence: 32kHz, 44.1kHz, 48kHz
- ID3 tag v1.0 nebo vyšší

CALEARO

CALEARO AFTERMARKET DIVISION

VIA BACCHIGLIONE, 49

36033 ISOLA VICENTINA -ITALY

www.calearoam.com

aftermarket@calearo.com